

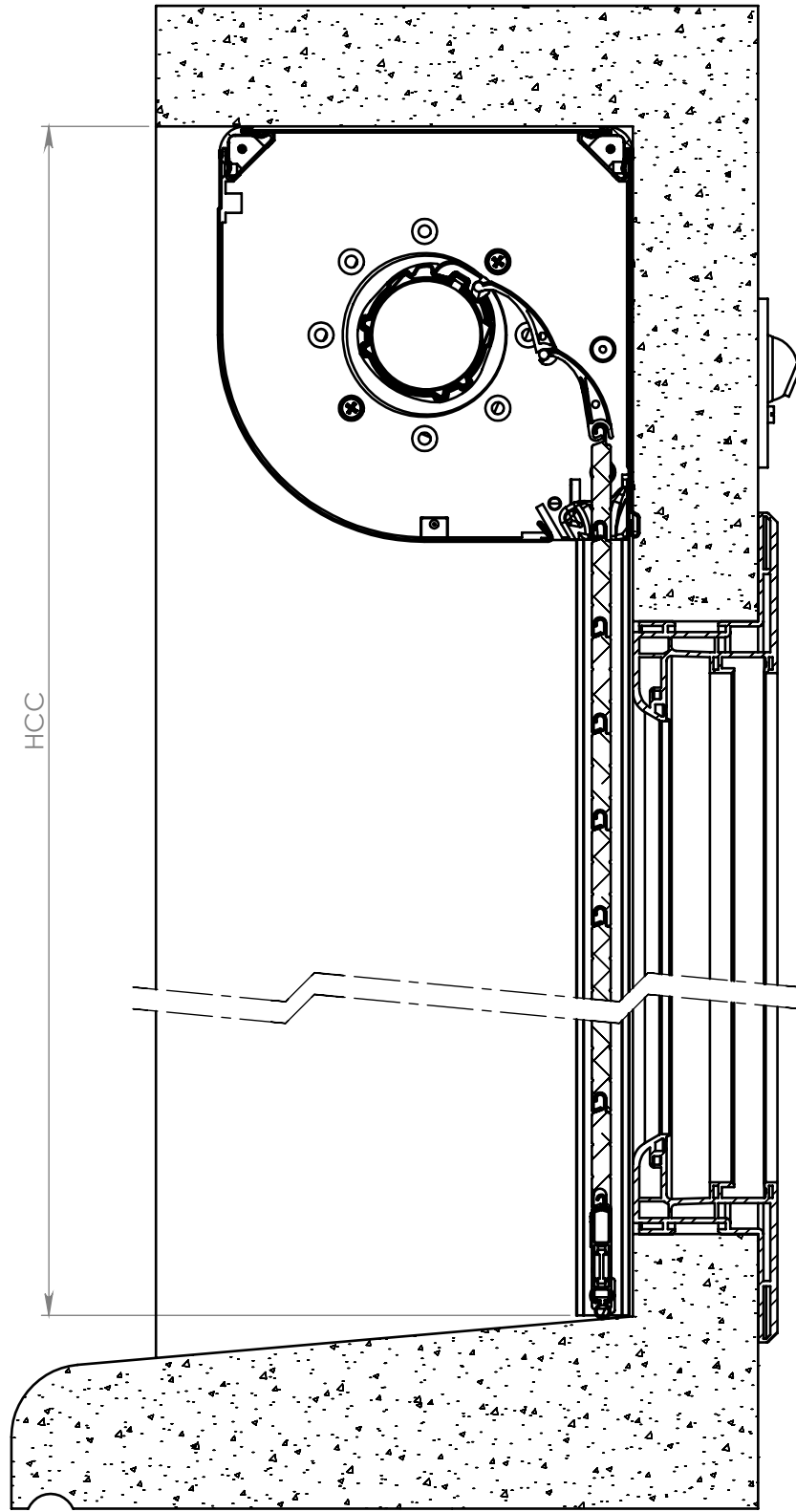



C				F			
B				E			
A	Création			D			
Ind	Modifications		Date	Par	Ind	Modifications	Date
	<b>A4</b>	Tolérances générales	Diamètre		Traitement		<b>PROFALUX</b> volets roulants
	ECHELLE		1:1	Longueur		Couleur	
MATIERE		Rugosité		Dessiné par	BLANES S	74 300 THYEZ - Tél. 04 50 98 42 27	
				Date	07/05/2014		
Désignation : <b>VO 123</b>						Numéro : <b>VO123</b>	IND. <b>A</b>



C				F			
B				E			
A	Création			D			
Ind	Modifications	Date	Par	Ind	Modifications	Date	Par

 	<b>A4</b>	Tolérances générales	Diamètre		Traitement		 <b>Profalux</b> VOILETS ROULANTS 74 300 THYEZ - Tél. 04 50 98 42 27
	ECHELLE		1:3	Longueur		Couleur	
MATIERE		Rugosité		Dessiné par	SAILLARD F		
				Date	08/06/2009		

Désignation : Enroulement extérieur <b>Volet E4 manoeuvre EAS SY</b> Section 170 - Vue en coupe	IND. <b>A</b>

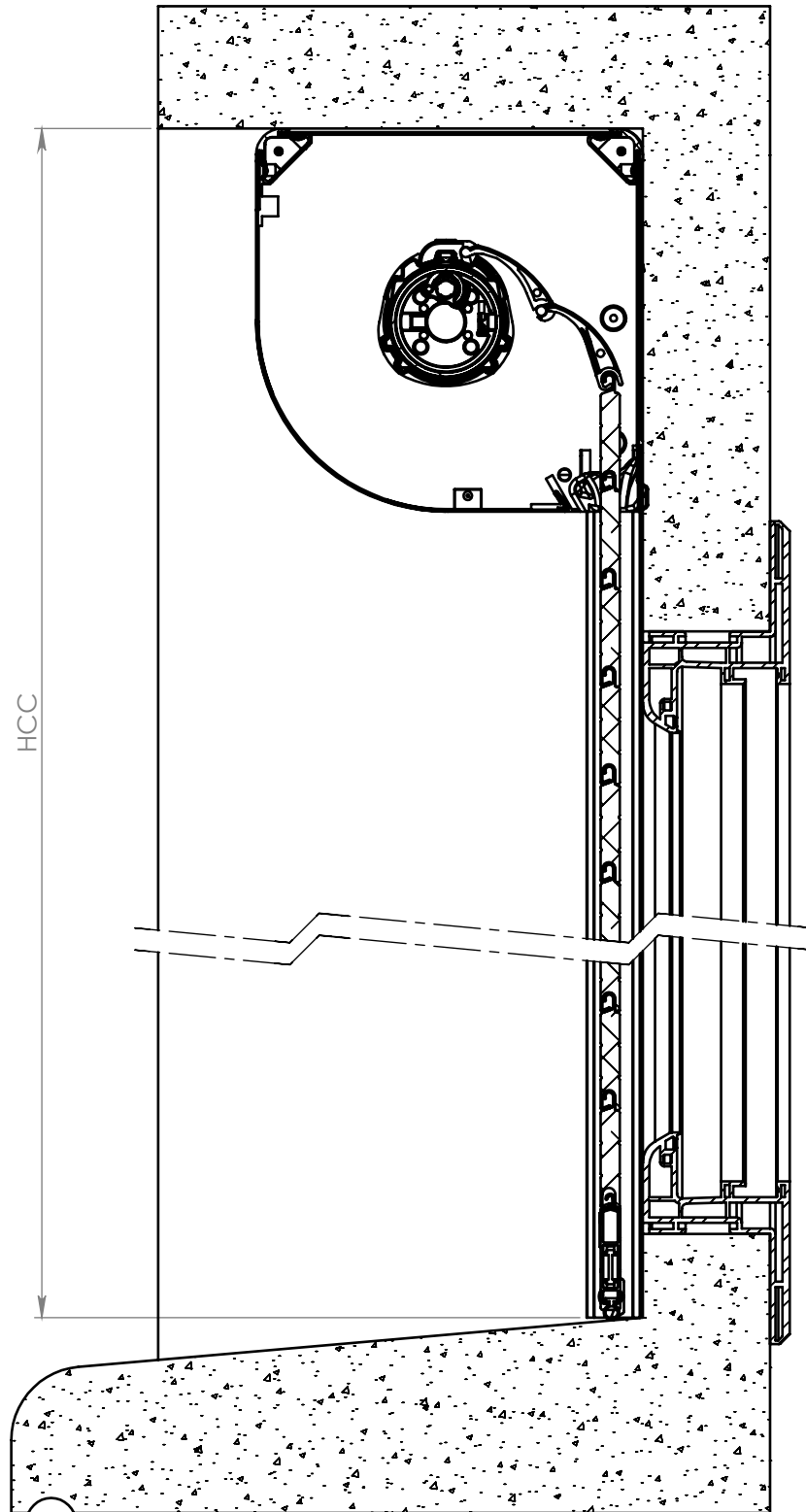

C				F				
B				E				
A	Création			D				
Ind	Modifications		Date	Par	Ind	Modifications	Date	Par
		<b>A4</b>	Tolérances générales	Diamètre		Traitement		
ECHELLE	1:3			Longueur		Couleur		
MATIERE				Rugosité		Dessiné par	SAILLARD F	
						Date	08/06/2009	
Enroulement extérieur <b>Volet E4 manoeuvre ESS Profalux</b> Section 155 - Vue en coupe							<b>Profalux</b> VOILETS ROULANTS 74 300 THYEZ - Tél. 04 50 98 42 27	IND. A
Désignation :							Numéro :	

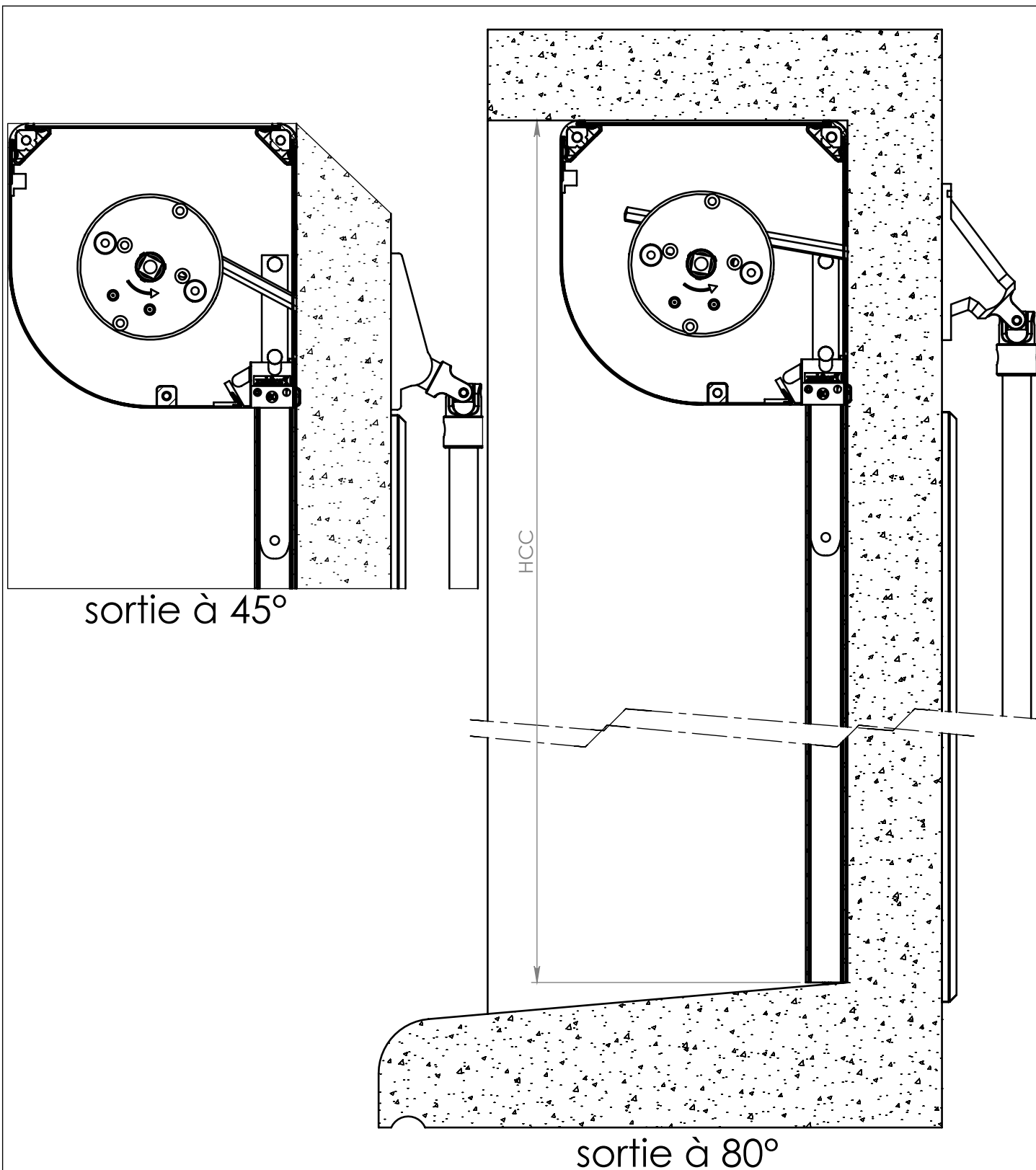

C				F				
B				E				
A	Création			D				
Ind	Modifications		Date	Par	Ind	Modifications	Date	Par

	<b>A4</b>	Tolérances générales	Diamètre		Traitement		 <b>VOLETS ROULANTS</b> 74 300 THYEZ - Tél. 04 50 98 42 27
	ECHELLE		1:3	Longueur		Couleur	
MATIERE		Rugosité		Dessiné par	SAILLARD F		
				Date	08/06/09		

Désignation : Enroulement extérieur <b>Volet E4 manoeuvre TO-MAN-TRC</b> Section 155 - Vue en coupe		IND. E4-ER15TOC-C A
		Numéro :

Tolérances générales selon norme : EN 12 020-2  
 Rayons non cotés : R = 0.3

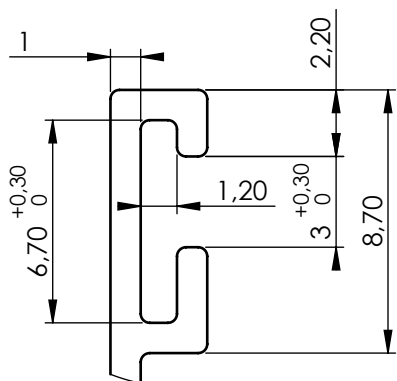

DÉTAIL A  
 ECHELLE 4 : 1

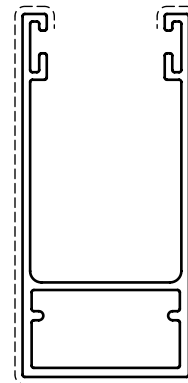
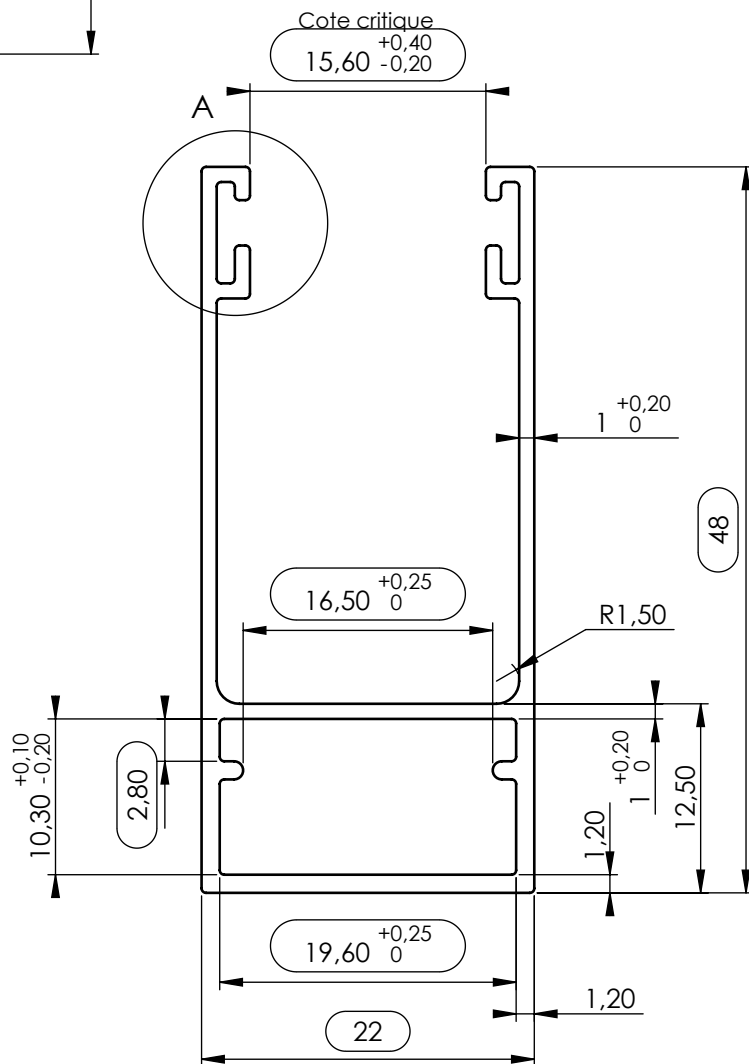

Echelle 1:1

Masse approximative = 444.79 gr/ml  
 Périmètre laquage = 127.4 mm

C				F		
B				E		
A	Création	06/03/20	SBS	D		
Ind	Modifications	Date	Par	Ind	Modifications	Date

	<b>A4</b>	Tolérances générales	Diamètre	Traitement	
ECHELLE	2:1		Longueur	Couleur	
MATIERE	6063-T5		Rugosité	Dessiné par	
			Date	08/02/2018	74 300 THYEZ - Tél. 04 50 98 42 27

Désignation :		<b>Coulisse C48 pour joint monté</b>		IND.
		COU-48-PM-XX		A
		Numéro :		

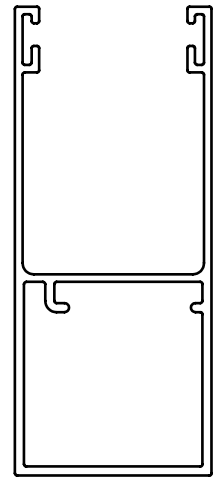
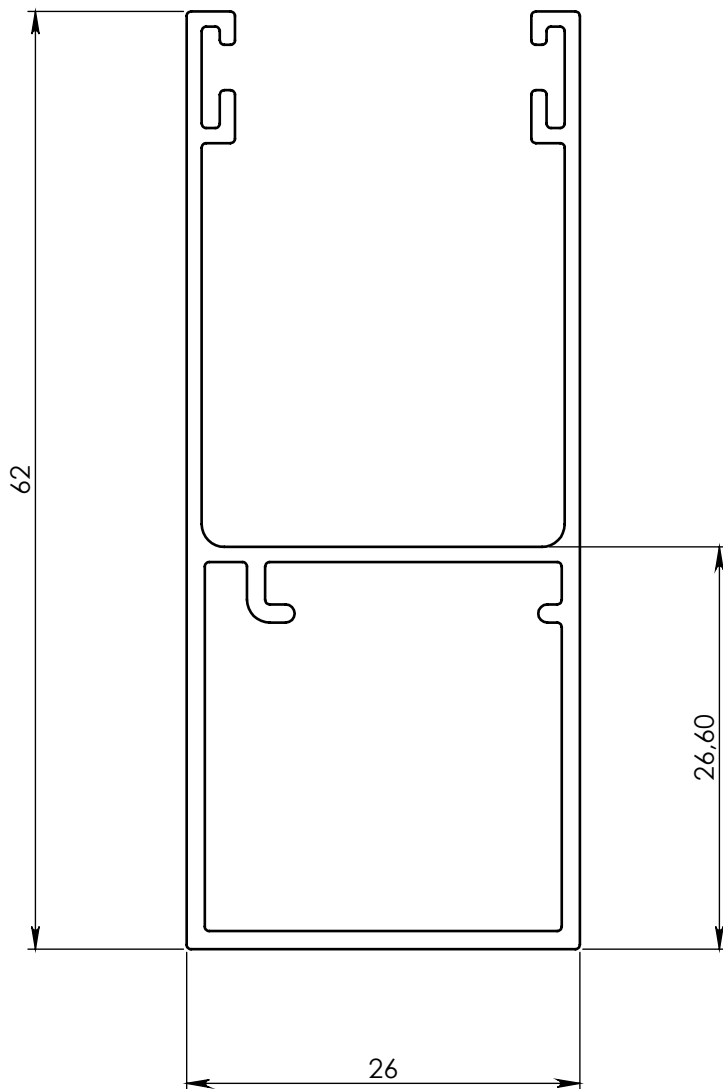

Echelle 1 : 1

COU-63M

Ech.  
2:1

Désignation :

Coulisse C63 allégée

23/09/2013

DEPOIZIER F



**PROFALUX**  
volets roulants

74 300 THYEZ - Tél. 04 50 98 42 27

C:\BE\FARTAGE\04.0-PRODUIT\PLANS PRODUITS\PLANS SOLIDWORKS\COU-Coulisses\Plans allégés\

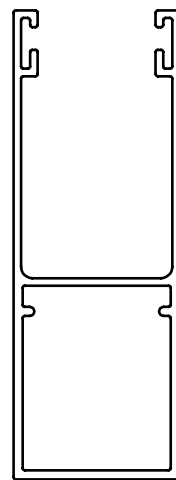

Echelle 1:1

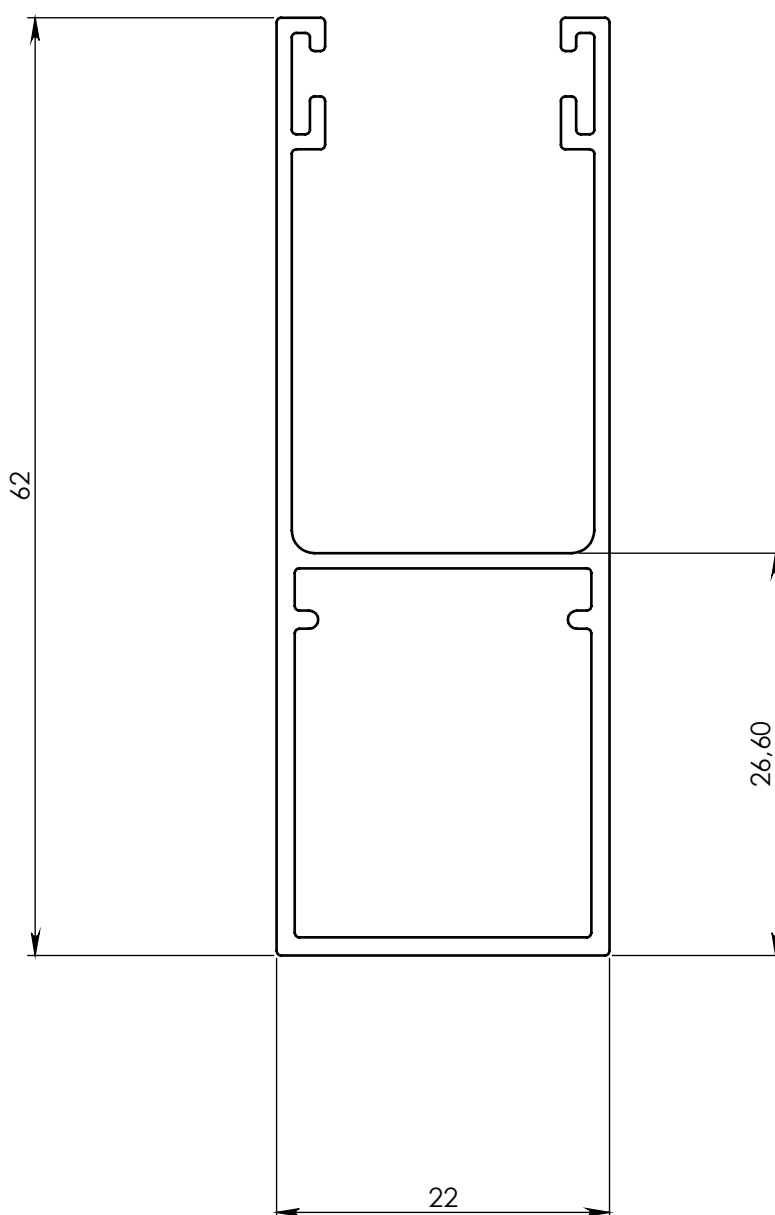

COU-62M

Ech.  
2:1

Désignation :

Coulisse C62M allégée

24/09/2013

DEPOIZIER F



**PROFALUX**  
volets roulants

74 300 THYEZ - Tél. 04 50 98 42 27

C:\BE\FARTAGE\04.0-PRODUIT\PLANS PRODUITS\PLANS SOLIDWORKS\COU-Coulisses\Plans allégés\

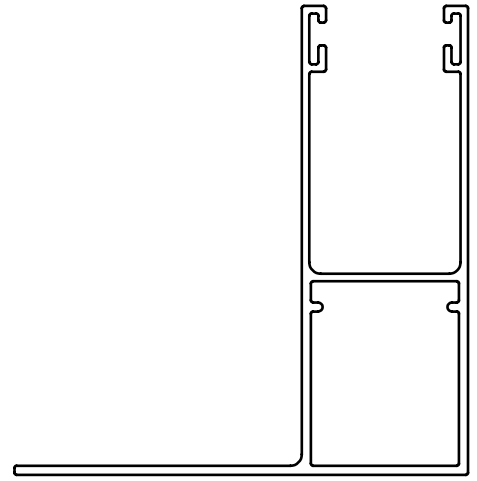

Echelle 1:1

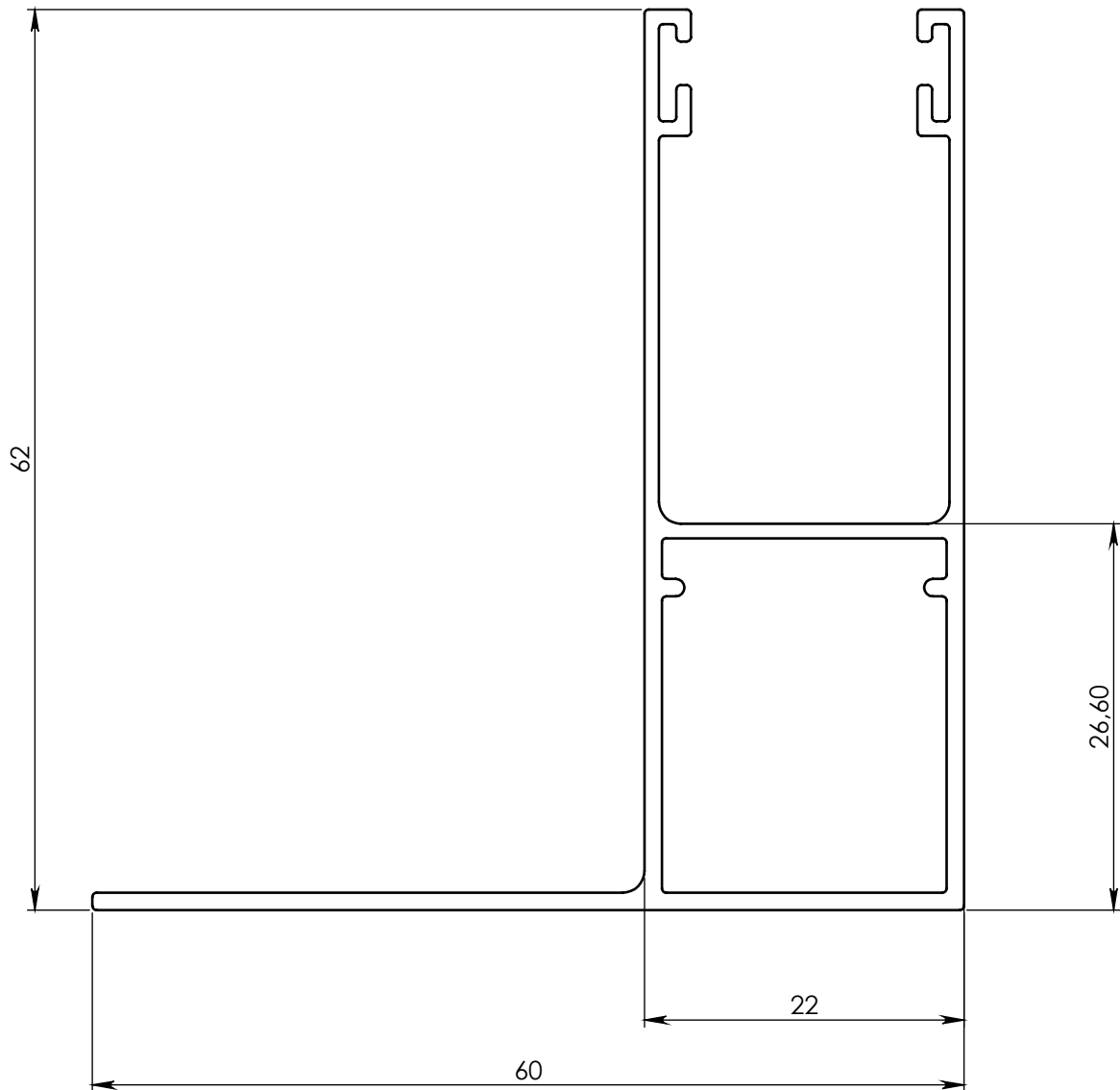

COU-62LM

Ech.  
2:1

Désignation :

Coulisse C62L allégée



**PROFALUX**  
volets roulants

24/09/2013

DEPOIZIER F

C:\BE\FARTAGE\04.0-PRODUIT\PLANS PRODUITS\PLANS SOLIDWORKS\COU-Coulisses\Plans allégés\

74 300 THYEZ - Tél. 04 50 98 42 27