



## **PORTE DE GARAGE REGLEE EN USINE**

Toute modification du réglage entraîne  
une reprogrammation

**Merci de lire et respecter les étapes de la notice de pose**

Notice de pose respectée = garantie assurée

Non respectée = perte de garantie

**Marquage CE**  
**Certifié conforme NF EN 13241-1**

Rapports d'essais BV08-1179-A BV08-1179-B  
Certificat NF 001-263-010

Notice de pose et de branchement  
Porte de Garage Montée ROLLIXO  
Barre palpeuse Radio

---

**Nombre de personnes nécessaires : 2 personnes**

# Sommaire

1. OUTILLAGE NECESSAIRE A LA POSE.....	3
2. CONSIGNES GENERALES DE SECURITE.....	4
3. CONDITIONS REQUISES SUR LE LIEU DE POSE.....	4
4. PRECAUTIONS D'USAGE.....	4
5. ELEMENTS FOURNIS.....	6
6. INSTALLATION.....	6
1. Coulisses.....	6
2. Caisson.....	7
7. FIXATION ET BRANCHEMENT DE L'ARMOIRE ELECTRIQUE.....	8
1. Installation de l'armoire électrique.....	8
2. Branchement de l'armoire électrique.....	8
8. SORTIES DE SECOURS.....	9
9. FIN DE LA POSE.....	10
10. AJOUTER OU SUPPRIMER UNE TELECOMMANDE.....	10
1. Ajouter une télécommande.....	10
2. Supprimer les télécommandes.....	11
11. CHECK-LIST DE FIN DE POSE.....	11
12. RESOUDRE LES PROBLEMES.....	12

## 1. OUTILLAGE NECESSAIRE A LA POSE



Visseuse avec embouts,  
type Pozidriv et Philips  
courts et longs



Perforateur



Niveau

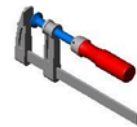

Serre-joint (x2)



Maillet



Forets béton  
de 6 et de 22



Scie à métaux



Pince



Escabeau

## 2. CONSIGNES GENERALES DE SECURITE



### PREAMBULE

Cette porte de garage est réservée à un usage privé.

Tenir compte de son contenu et des avertissements qu'elle contient avant d'effectuer le montage.

Ces informations sont très importantes pour une installation et une utilisation adéquate du matériel.

Le non-respect des prescriptions de la mise en œuvre de la notice de pose, entraîne la perte de la garantie du produit.

Seul du personnel qualifié doit se charger de la première mise en service.

La non-observation des avertissements ci-dessous peut conduire à des blessures corporelles et des dégâts.

Le montage de la porte de garage nécessite deux personnes.

Afin de garantir le montage de la porte de garage et son fonctionnement en toute sécurité, il est impératif de suivre les règles suivantes :

- Ne pas porter de bijoux
- Eviter les coups et les chutes pendant la manutention et le transport
- Pour les perçages, prévoir les protections adéquates
- Avant la mise en service de la porte de garage, il est impératif de s'assurer qu'aucune personne ou objet ne se trouve dans la zone de mouvement
- Tous les dispositifs de commande de secours doivent être vérifiés avant la mise en service
- Manœuvrer la porte de garage uniquement si vous avez un contact visuel sur celle-ci
- Ne pas essayer d'ouvrir la porte de garage de force, cela pourrait l'endommager

## 3. CONDITIONS REQUISES SUR LE LIEU DE POSE

- A proximité de la porte de garage, faire installer par un électricien une prise 2P+T (phase, neutre et terre) alimentée par un câble de section 2,5mm<sup>2</sup> et avec une protection de 16A
- Attention, le câble d'alimentation de l'armoire de la porte de garage mesure 1,50m.
- Aucun objet ne doit se trouver dans la zone de déplacement de la porte de garage
- Il est nécessaire de protéger la porte de garage lors d'un travail avec du crépi et du mortier
- Ne pas avoir les pieds dans l'eau lors de manipulation électrique

Votre porte de garage a été fabriquée selon les cotes qui nous ont été fournies.

Avant de poser la porte de garage, il est impératif de vérifier les cotes du chantier pour les comparer à celles mentionnées sur l'étiquette du carton ou sur votre accusé de réception de commande.

Poser une porte de garage sur un chantier dont les cotes ne correspondent pas, peut entraîner des désordres graves et irréversibles.

## 4. PRECAUTIONS D'USAGE

Vérifier sur quel type de support va être posée la porte de garage : bois, crépi, béton...

- *Le bois* est un matériau vivant qui évolue, qui bouge. Avec l'humidité, les changements de température, il peut gonfler, se rétracter ou se vriller et donc entraîner avec lui la tôle qui y a été fixée.
- *Le crépi ou le béton* peuvent laisser des excroissances sur le linteau. La tôle verticale côté coulisses est fixée contre ce linteau qui présente des irrégularités. La tôle arrière côté coulisses est alors rentrante, le tablier vient frotter dessus lors des manœuvres.



Il est impératif de se décaler du linteau bois ou du cadre alu ou nettoyer les excroissances type crépis ou béton.

**Avant la pose**, vérifier que le linteau n'est pas cintré. Sinon le brocher ou placer de chaque côté des coulisses des cales pour récupérer l'alignement.

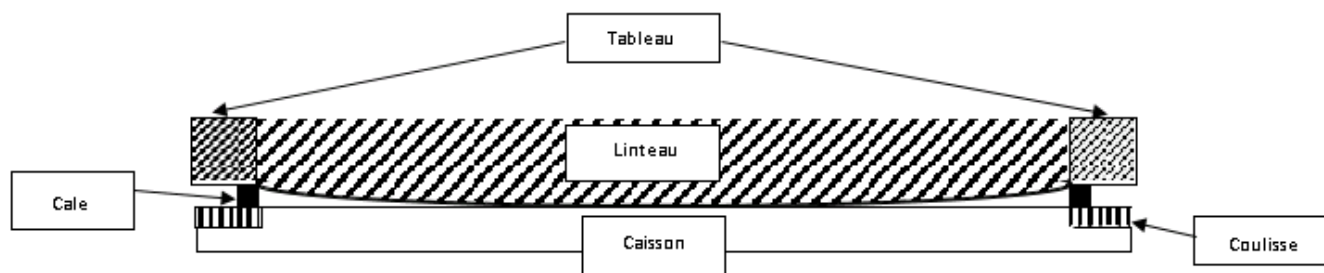

Vérifier que le linteau contre lequel la tôle arrière va s'appuyer est net de toute excroissance de type « gratons » de crépi ou béton.



Le surplus de crépi doit être absolument enlevé pour que le tablier ne soit pas rayé.

- Ne pas utiliser la manœuvre de secours pour enrouler le tablier autour de l'axe
- Il est impératif de relever les 2 côtés simultanément et parallèlement pour éviter les risques de torsion d'axe qui pourraient endommager le stop chute
- L'armoire et le boîtier de sécurité anti-écrasement (boîtier à pile) doivent impérativement être à l'abri des intempéries donc à l'intérieur du garage.



Crépi à enlever

**Dans le cas d'une pose sous linteau ou d'une pose en applique avec une retombée de linteau inférieure à 300 mm**, il faut obligatoirement poser un profil pour fixer et rigidifier la tôle côté coulisses sur toute la longueur (profil non fourni).

Exemples de profils :

**Le profil doit être positionné au-dessus du pli de la tôle**

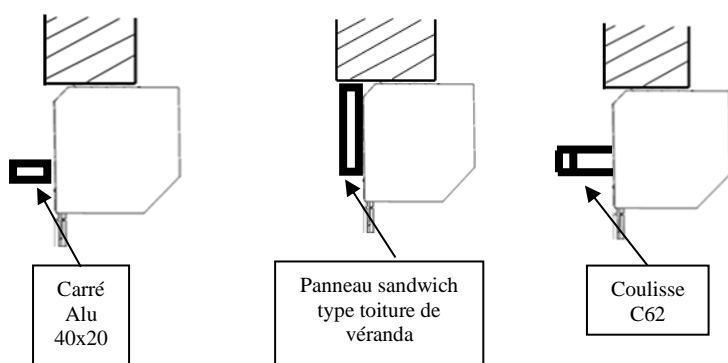

Avec profil

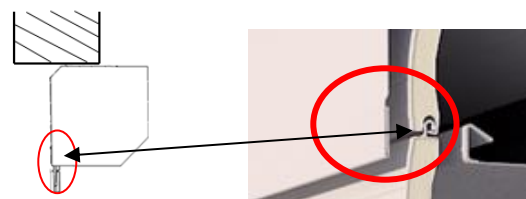

Sans profil

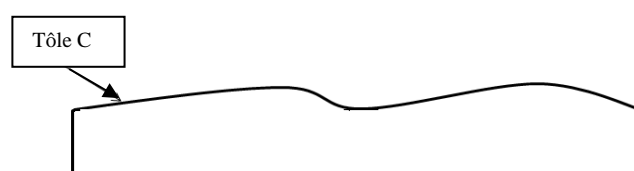
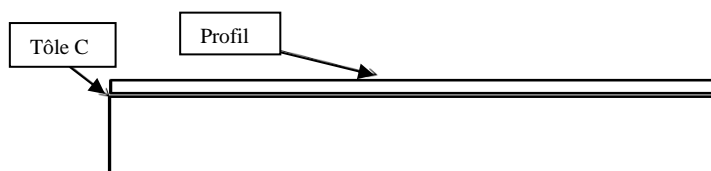

**Dans le cas d'une pose en applique avec un enroulement extérieur**, afin de faciliter le passage du boîtier de sécurité anti-écrasement, nous préconisons de ne pas serrer les vis du haut des coulisses et du caisson à fond et de le faire ultérieurement.

Nous préconisons de faire un joint d'étanchéité sur toute la périphérie du produit, entre le caisson et les coulisses et la maçonnerie.

## 5. ELEMENTS FOURNIS

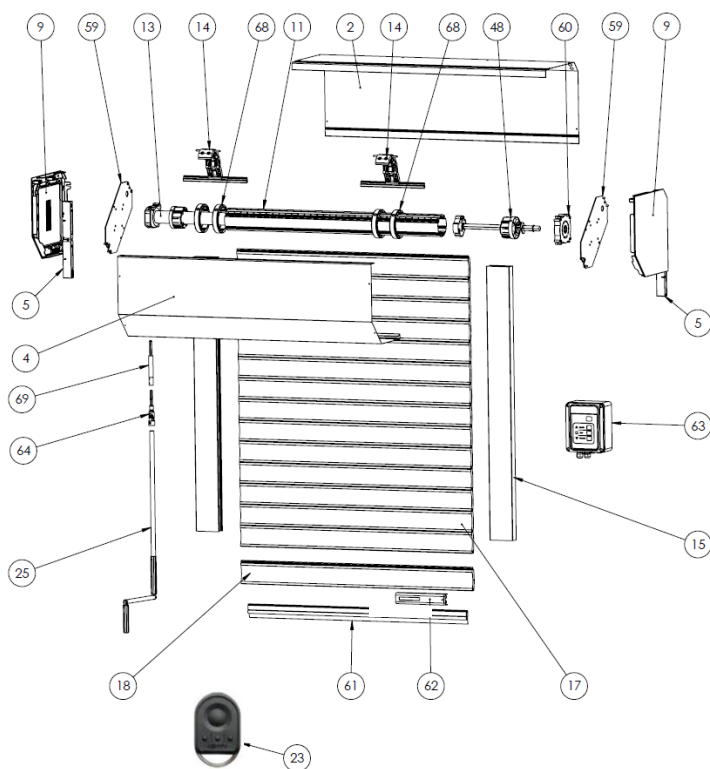

N° Article	Nom Article
2	Tôle HC
4	Tôle AB
5	Une paire de pattes de liaison + une paire de consoles
9	Une paire de consoles + une paire de pattes de liaison
11	Axe diamètre 80mm
13	Moteur avec secours
14	DVA
15	Coulisses C90/C145
17	Tablier lames PX75
18	Lame finale
23	Télécommande portable 4 canaux
25	Manivelle sortie n°1
48	Tandem axe 80 mm carré de 13mm
59	Plaque console fixe
60	Stop chute
61	Joint de lame finale
63	Armoire électrique
64	Cardan simple
68	Bague pour DVA
69	Sortie de secours cachée

- Caisson avec tablier monté
- Coulisses
- Manivelle de secours

### Sachet de colisage :

- Armoire + 2 télécommandes
- Cardan
- Sachet de visserie (ne pas utiliser d'autres types de vis afin de garantir une bonne fixation des éléments)
  - Pour les coulisses : Vis TF 4,5 x 60 et cheville à expansion 6 x 60
  - Pour la fixation du bas du caisson : Vis 4x 30 (chevilles non fournies)
- Option : Inverseur à clé à position maintenue

## 6. INSTALLATION

### 1. COULISSES

Sur un carton, positionner le caisson au sol pour pouvoir insérer les pattes de liaison dans les coulisses. Respecter impérativement le sens des coulisses. Le joint brosse de la coulisse doit être impérativement coté tôle arrière.

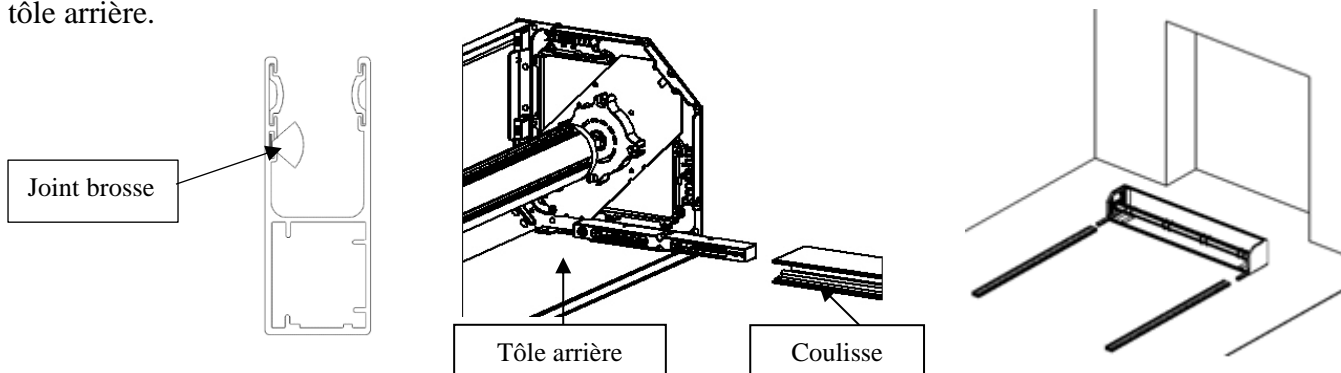

Les coulisses doivent être parallèles.



Non conforme

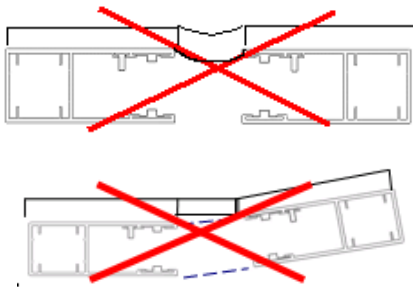

Conforme

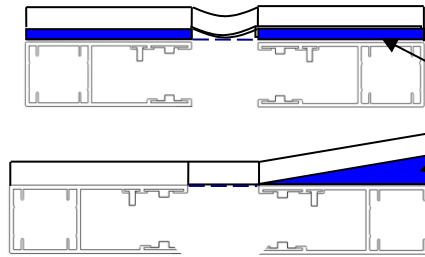

Calage avec cale PVC ou bois (cale non fournie)



**Si le parallélisme n'est pas respecté, vous risquez de détériorer votre tablier et de générer des détections d'obstacle intempestives.**

## 2. CAISSON

Relever les deux côtés simultanément et parallèlement pour éviter les risques de torsion de l'axe



Si vous ne respectez pas cette procédure, vous risquez d'endommager le stop chute. Cette étape doit s'effectuer à deux personnes afin d'éviter tout risque de blessure.

Mettre à niveau le caisson

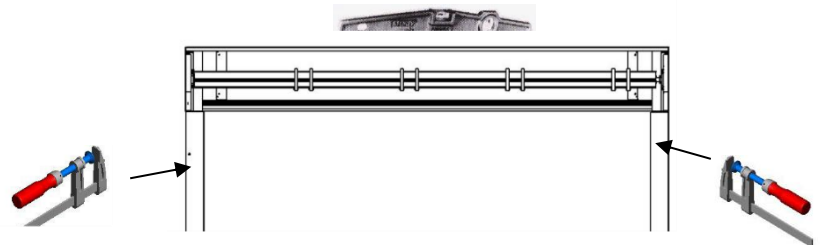

Vérifier l'aplomb des coulisses. Elles doivent être parallèles.

La bonne fixation des coulisses conditionne la tenue au vent du tablier.

Mettre une cale pour compenser l'excès de crépi et éviter les rayures du tablier.

Percer à  $\varnothing 6\text{mm}$  et fixer les coulisses. Utiliser les chevilles 6x60 et les vis TF 4.5 x 60

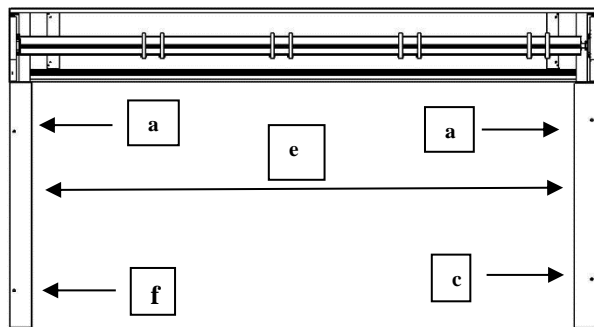

Figure 1

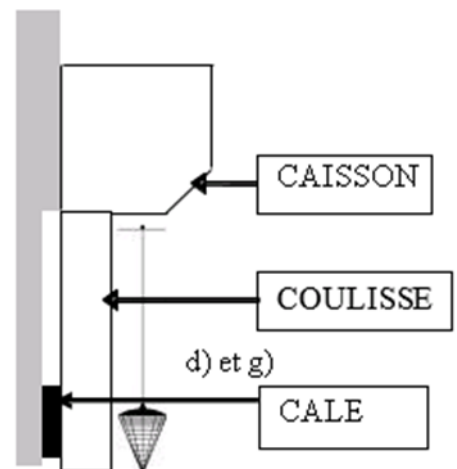

Figure 2

- Percer les fixations du haut sur les coulisses de gauche et de droite, les fixer et les caler si besoin (*Figure 1*)
- Vérifier l'aplomb latéral de la coulisse de droite (*Figure 1*) et le repérer par traçage
- Percer le bas de la coulisse de droite et la fixer
- Vérifier l'aplomb frontal de la coulisse de droite (*Figure 2*) et la caler si besoin
- Vérifier le parallélisme des coulisses (*Figure 1*) et le repérer par traçage
- Percer le bas de la coulisse de gauche et la fixer
- Vérifier l'aplomb frontal de la coulisse de gauche (*Figure 2*) et le repérer par traçage, caler si besoin
- Percer le reste des fixations et caler si besoin



Une fois le produit posé, dévisser la tôle de capotage du caisson.

En bout d'axe, côté opposé au moteur, à l'aide d'une pince, enlever la protection du stop chute.



## 7. FIXATION ET BRANCHEMENT DE L'ARMOIRE ELECTRIQUE

### 1. INSTALLATION DE L'ARMOIRE ELECTRIQUE

L'armoire doit être proche de la porte de garage et à mi-hauteur.

L'armoire doit être placée dans le bon sens : arrivée des fils vers le bas. Le non-respect de ses consignes, engendre un problème de programmation.

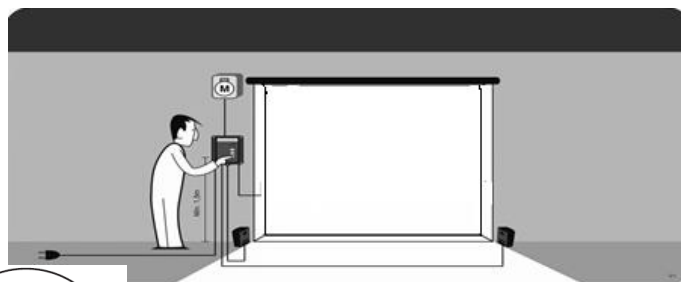

### 2. BRANCHEMENT DE L'ARMOIRE ELECTRIQUE

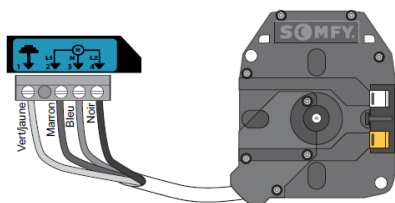

Branchement moteur	
Vert / Jaune	Borne 1
Marron	Borne 2
Bleu	Borne 3
Noir	Borne 4

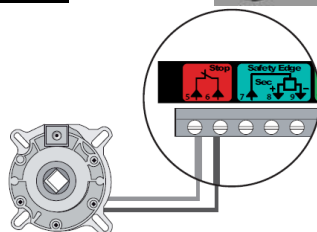

Branchement stop chute	
Bleu	Borne 5
Marron	Borne 6

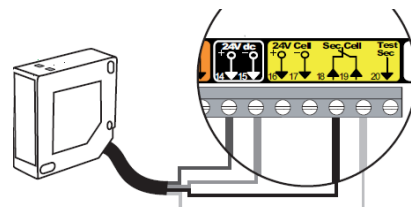

Branchement cellules reflex Enlever le pont entre les bornes 18 et 19	
Gris	Ne pas brancher
Marron	Borne 14
Bleu	Borne 15
Noir	Borne 18
Blanc	Borne 19



Branchement contacteur à clé	
Fil non fourni	Borne 10
Fil non fourni	Borne 11

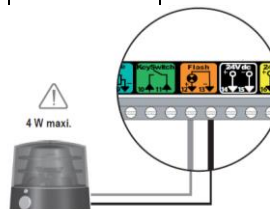

Branchement feu clignotant	
Fil non fourni	Borne 12
Fil non fourni	Borne 13



### Test de fonctionnement :

Les fins de course de la porte de garage ont été réglées en usine.

Vérifier le sens de rotation, si le sens est inversé appuyer sur le bouton stop de l'armoire jusqu'au mouvement de la porte.

Sortir du mode réglage :

Appuyer sur le bouton PROG de l'armoire jusqu'au mouvement de la porte de garage, le voyant s'éteint : la porte de garage est réglée.

Avant de fixer la tôle de capotage du caisson, se reporter au chapitre 11. CHECK-LIST DE FIN DE POSE page 11.

## 8. SORTIES DE SECOURS



### TEST A FAIRE HORS ALIMENTATION

- Vous disposez d'une sortie de secours dans laquelle vous pouvez engager la manivelle de secours, tige fixée au moteur (Figure 3)
- Vous disposez de la manœuvre de secours par l'extérieur avec traversée de mur protégée par une plaque avec serrure à clé (Figure 4)

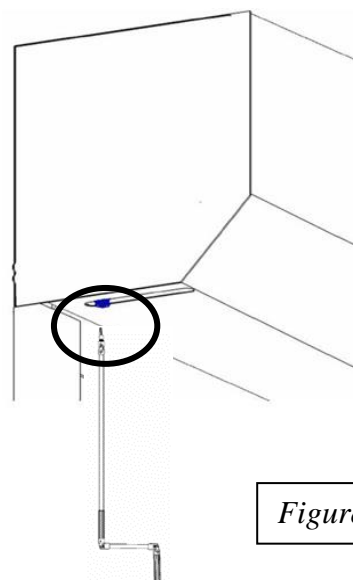

Figure 3

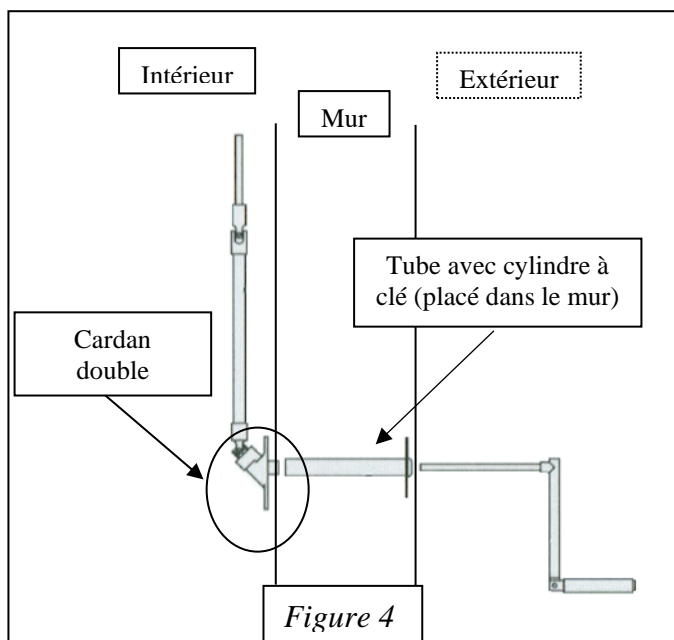
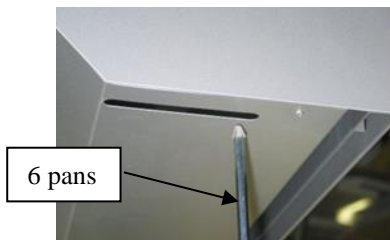

Figure 4



Retirer la vis qui se situe à l'extrémité du 6 pans et retirer la bague de la manivelle



Fixer le 6 pans dans l'emplacement prévu à cet effet dans la tête du moteur (le 6 pans sera maintenu définitivement en place lorsque le cardan double sera fixé)

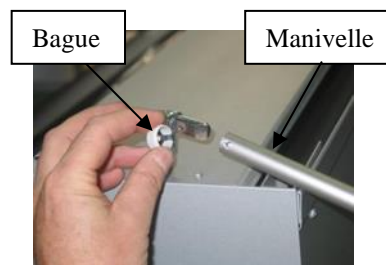

Assembler la manivelle avec le 6 pans

- Repérer la position du cardan double de la manivelle sur le mur
- Percer le mur (foret Ø 22mm)
- Couper le tube à la longueur désirée. Le tube doit dépasser du mur d'environ 1cm côté intérieur
- Fixer la plaque avec le cylindre à clé à l'extérieur
- Fixer le cardan double contre le mur à l'intérieur (chevilles et vis non fournies)

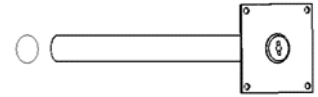

Vous pouvez manœuvrer la porte de garage de l'intérieur en enlevant la goupille du cardan double et de l'extérieur en retirant le cylindre à clé puis en manœuvrant avec la « petite manivelle »

- Vous disposez d'une sortie de secours avec cylindre à clé à retirer pour atteindre le moteur avec la manivelle de secours.

Votre tôle de capotage du caisson possède un trou avec ou sans cylindre à clé (Figure 5)

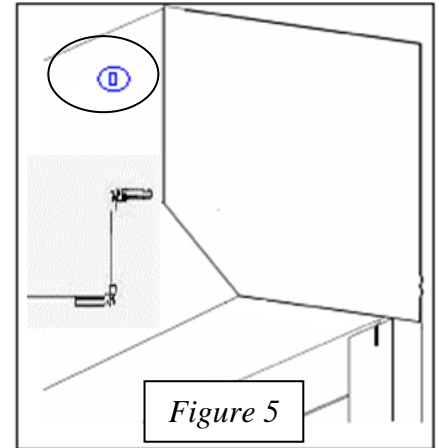

- Vous disposez d'une sortie de secours avec cardan double à baïonnette (Figure 6)

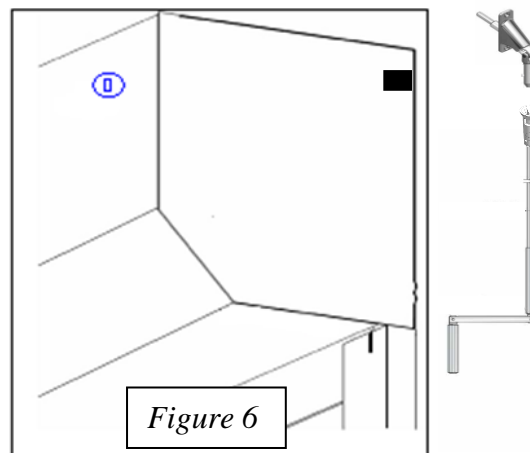

## 9. FIN DE LA POSE

- Retirer les films de protection restant sur le caisson
- Refixer la tôle de capotage
- Si besoin, mettre les bouchons de coulisse sur les perçages dans le cas d'une pose en façade

**LA POSE EST TERMINEE**

## 10. AJOUTER OU SUPPRIMER UNE TELECOMMANDE

### 1. AJOUTER UNE TELECOMMANDE

Sur la façade de l'armoire appuyer sur la touche PROG et maintenir jusqu'à ce que le voyant au-dessus s'allume fixe.

Appuyer sur la touche de la télécommande.

Le voyant PROG clignote : la télécommande est codée.

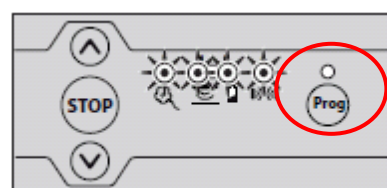

## 2. SUPPRIMER LES TELECOMMANDES

Sur la façade de l'armoire appuyer sur la touche PROG environ 7 secondes jusqu'à ce que le voyant au-dessus s'éteigne puis relâcher.

Le voyant clignote lentement : toutes les télécommandes sont supprimées.

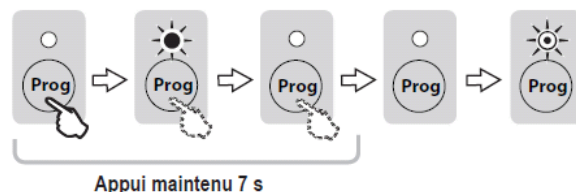

## 11. CHECK-LIST DE FIN DE POSE

POINTS A VERIFIER AVANT DE REFERMER LE CAISSON

### ENVIRONNEMENT DE POSE

**1. Mesurer la largeur vide de baie**  **et la hauteur vide de baie**  **et les comparer à celles de l'étiquette**

Si le caisson est posé dans une réservation plus étroite que la largeur vide de baie commandée, il a été rentré en force.

Sous la contrainte, la tôle verticale côté coulisses se voile.

Elle devient rentrante, se trouve finalement sur le passage du tablier avec lequel elle fait contact lors des manœuvres.

Cela peut également gêner le fonctionnement du chariot qui ne se déplacera pas correctement pour les portes de garage avec option console roulante. Il restera stationné vers la tôle verticale côté coulisses. Le tablier viendra frotter sur la tôle rentrante lors des manœuvres et donc générera des rayures irréversibles.

**2. Compter le nombre de lames**

Le nombre maximum de lames dans le caisson ne doit pas être supérieur à 39 lames + 1 lame finale. Le nombre de lames exact de votre tablier se calcule selon la formule suivante :

*(Hauteur des coulisses/77) + 2 lames.*

Il est possible que suite à des changements de lames, le poseur ait laissé trop de lames dans le caisson.

Action : *calculer le nombre de lames dans votre caisson selon la formule ci-dessus et enlever l'excédent si nécessaire.*

**3. Sur quel type de support est posée la porte de garage ? (bois, crépi, béton ...)**

Le bois est un matériau vivant qui évolue, qui bouge. Avec l'humidité, les changements de température, il peut gonfler, se rétracter ou se vriller et donc entraîner avec lui la tôle qui y a été fixée.

Le crépi ou le béton peuvent laisser des excroissances sur le linteau. La tôle verticale côté coulisses est fixée contre ce linteau qui présente des irrégularités. La tôle arrière côté coulisses est alors rentrante, le tablier vient frotter dessus lors des manœuvres.

Action : *se décaler du linteau bois ou du cadre alu ou nettoyer les excroissances type béton ou crépi*

**4. Le caisson est-il contraint par la présence d'un élément extérieur à la porte de garage (poutre ...) ?**

La présence d'un élément extérieur à la porte de garage peut contraindre le caisson et empêche de le redresser pour corriger l'aplomb.

Action : *enlever l'élément contraignant et reprendre l'aplomb du caisson*

### Pose

**1. Le sens de pose de la coulisse est-il respecté ?**

Le joint brosse de la coulisse doit toujours être côté mur. Une réservation de 4 mm est prévue dans notre coulisse pour écarter la tôle verticale côté coulisses du linteau. Une coulisse posée dans le mauvais sens peut engendrer des rayures sur le tablier puisque la réservation de 4 mm n'est plus présente. Le tablier sera également de travers et s'appuiera davantage sur la tôle verticale côté coulisses.

Action : *déposer la porte de garage et reposer la porte de garage en respectant le sens de pose des coulisses se reporter au chapitre 6.*

## 2. Les coulisses sont-elles d'aplomb ?

Les coulisses doivent se faire face. Si ce n'est pas le cas, il y aura des détections d'obstacles intempestives ainsi que des risques de rayures.

Action : remettre d'aplomb les coulisses. Elles doivent se faire face.

## 3. Dans le cas d'une pose sous linteau ou avec une retombée de linteau inférieure à 300 mm, un profil alu est-il en place ?

Ce profil alu (non fourni) sert à fixer et rigidifier la tôle extérieure sur toute la longueur. Une tôle non rigidifiée peut gondoler et cintrer. Le tablier viendra frotter dessus lors des manœuvres.

Action : rajouter un profil, se reporter au chapitre 4 PRECAUTIONS D'USAGE page 4

### Autres

#### 1. Constatez-vous des projections de sable ou de gravillons sur le tablier ?

La présence de projection de sable ou de gravillons sur le tablier peut générer des rayures lors de l'enroulement de la porte de garage. Les lames frottent entre elles et se rayent.

Action : procéder à un nettoyage méticuleux

#### 2. Le film de protection de la tôle verticale côté coulisses a-t-il été enlevé ?

S'il n'est pas enlevé, il peut partiellement se détacher et accumuler des saletés (graviers, poussières etc...) qui peuvent rayer le tablier lors des manœuvres.

Action : enlever le film de protection à la fin de la pose

## 12. RESOUDRE LES PROBLEMES

### 1. LA PORTE DE GARAGE NE TOURNE PAS DANS LE BON SENS

Sur la façade de l'armoire, appuyer en même temps sur les boutons montée et descente jusqu'au mouvement de la porte de garage, le voyant 1 clignote lentement.



Appuyer sur le bouton STOP jusqu'au mouvement de la porte de garage.

Vérifier le sens de rotation, si le sens n'est pas inverser appuyer sur le bouton STOP.

Appuyer sur le bouton PROG jusqu'au mouvement de la porte, le voyant s'éteint : la porte de garage tourne dans le bon sens.

### 2. LA PORTE DE GARAGE NE S'ARRETE PAS AU BON ENDROIT

#### a. Passer en mode réglage

Sur la façade de l'armoire, appuyer en même temps sur les boutons montée et descente jusqu'au mouvement de la porte de garage, le voyant 1 clignote lentement.



### **b. Réglage des fins de course**

Le réglage des fins de course (haute et basse) consiste à positionner et mémoriser les positions d'arrêts du tablier à l'ouverture et à la fermeture de la porte.

Les boutons ou les tirettes permettant la mémorisation sont situés sur la tête du moteur (voir étiquette sur la joue).



#### **PRINCIPE :**

Un bouton (jaune ou blanc) correspond à la fin de course haute et l'autre à la basse.

Pour enclencher ou déverrouiller les boutons il faut appuyer dessus.

Une tirette (jaune ou blanche) correspond à la fin de course haute et l'autre à la basse.

Pour enclencher ou déverrouiller les boutons à l'aide des tirettes il faut tirer dessus.

- Enclencher les deux boutons ou les deux tirettes
- Ajuster et stopper la porte à la position basse désirée (les verrous automatiques doivent exercer une pression sur le tablier)
- Déverrouiller le bouton ou la tirette correspondant à la fin de course basse
- Ajuster et stopper la porte à la position haute désirée en laissant la lame finale hors du caisson
- Déverrouiller le bouton ou la tirette correspondant à la fin de course haute

Manœuvrer votre porte et vérifier que les fins de course vous conviennent.

### **c. Sortir du mode réglage**

Appuyer sur le bouton PROG jusqu'au mouvement de la porte de garage, le voyant s'éteint : la porte de garage est réglée.

### **d. Paramétrage de la barre palpeuse radio**

- Sur l'armoire, appuyer sur le bouton PROG jusqu'à ce que le voyant au-dessus s'allume fixe.
  - Sur le boîtier barre palpeuse, à l'aide d'un tournevis, appuyer 4 secondes sur le bouton PROG (le voyant devient rouge, relâcher puis vert)
- Le voyant 2 de l'armoire s'éteint et le voyant PROG clignote puis s'éteint

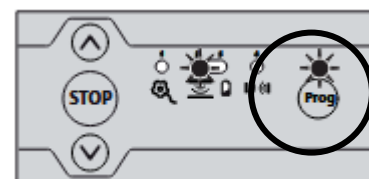

### 3. LA PORTE DE GARAGE NE FONCTIONNE PAS OU PAS CORRECTEMENT

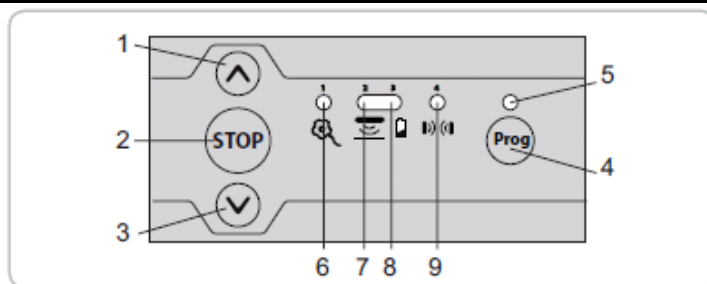

Rep.	Désignation	Fonction
1	Touche montée	Ouverture de la porte
2	Touche STOP	Arrêt de la porte
3	Touche descente	Fermeture de la porte
4	Touche Prog	Programmation des émetteurs radio
5	Voyant Prog	Information sur la réception radio et la programmation des émetteurs radio
6	Voyant moteur et anti-chûte	Information sur l'état du moteur, de l'anti-chûte
7	Voyant barre palpeuse	Information sur l'état de la barre palpeuse, de l'émetteur barre palpeuse
8	Voyant batterie	Information sur l'état de la batterie de l'émetteur barre palpeuse
9	Voyant cellules	Information sur l'état des cellules

#### **a) Le voyant moteur et stop chute est allumé :**

Vérifier les branchements du moteur et du stop chute se reporter *au chapitre 7. Fixation et branchement de l'armoire électrique page 8.*

Le voyant est-il allumé ?

Non : problème résolu

Oui : faire un pont entre les bornes 5 et 6

Le voyant est-il allumé ?

Non : changer le stop chute

Oui : Tester le moteur en direct

Le moteur fonctionne -t-il en direct ?

Non : changer le moteur

Oui : changer l'armoire

#### **b) Le voyant cellules reflex est allumé**

Si pas cellules : vérifier le pont entre les bornes 18 et 19

Si cellules : vérifier les branchements des cellules se reporter *au chapitre 7. Fixation et branchement de l'armoire électrique page 8.*

Vérifier le bon alignement de la cellule avec le miroir

Le voyant vert sur la cellule est-il allumé ?

Oui : poursuivre les vérifications

Non : changer la cellule reflex

Le voyant orange sur la cellule est-il allumé ?

Oui : problème résolu, tester le fonctionnement de la porte

Non : ajuster l'alignement de la cellule :

- Avec la vis « dist » et la vis « out »
- Enlever l'éventuel obstacle présent devant la cellule
- Tourner les 2 vis à fond dans le sens des aiguilles d'une montre

Le voyant orange est-il allumé ?

Oui : problème résolu, tester le fonctionnement de la porte

Non : faire un pont entre les bornes 18 et 19

Le voyant rouge dans l'armoire est-il allumé ?

Oui : changer la cellule

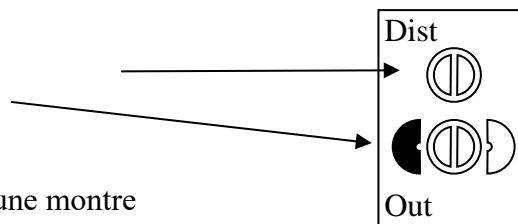

Non : changer l'armoire

#### **LIRE LES INSTRUCTIONS DU FABRICANT AVANT D'UTILISER LE PRODUIT**

**Instructions importantes de sécurité pour l'installation.**

**Une installation incorrecte peut conduire à de graves blessures.**

**Suivez toutes ces instructions ainsi que celles figurant dans les notices jointes. Conservez ces instructions**

**Aucune modification de conception ou de configuration de l'équipement ne doit être effectuée sans consultation préalable du fabricant ou de son représentant attitré.**

**Mises en garde Utilisateurs**

**INSTRUCTIONS DE SECURITE IMPORTANTES.**

**AVERTISSEMENT R IL EST IMPORTANT POUR LA SECURITE DES PERSONNES DE SUIVRE CES INSTRUCTIONS.**

**CONSERVEZ CES INSTRUCTIONS**

- Ne pas laisser les enfants jouer avec les dispositifs de commande.
- Tenir la télécommande hors de portée des enfants.
- Examiner fréquemment l'installation afin de détecter tout signe d'usure ou d'endommagement des câbles.
- Ne pas utiliser la fermeture si une réparation est nécessaire.
- Pour les fermetures qui peuvent être manœuvrées hors de vue du tablier, l'utilisateur doit prendre les mesures nécessaires pour empêcher toute manœuvre de la fermeture pendant les opérations d'entretien
- Pour le contrôle ou l'entretien des parties électriques, la fermeture doit être mise hors tension de manière sûre.

**Vous rencontrez un problème ?**

Consultez **PROFA'DÉP** :  
[profalux-pro.com/depannage](http://profalux-pro.com/depannage)



En cas de besoin appelez SOS Poseurs  
au 04 50 98 78 60 du lundi au vendredi  
de 8h à 12h et de 14h à 17h30